

# 共通仕様品オーダーメイド -XC13:オートスイッチレール取付形



## 25 オートスイッチレール取付形

表示記号

**-XC13**

標準形のオートスイッチ取付方法(バンド取付形)の他に、シリンダ本体にレールを取付け、オートスイッチ取付が可能なタイプ。

### 適用シリーズ

シリーズ	名称/種類	型式	作動方式	備考	標準形の掲載ページ
CM2	エアシリンダ	CM2-Z	複動片ロッド 単動(押、引)		③ P.236~
		CM2W-Z	複動両ロッド		
	ロッド回り止め形	CM2K-Z	複動片ロッド 単動(押、引)		
		CM2KW	複動両ロッド		
		ダイレクトマウント形	CM2R-Z	複動片ロッド	
	ロッド回り止めダイレクトマウント形	CM2RK-Z	複動片ロッド		
	スムーズシリンダ	CM2Y-Z	複動片ロッド		
エンドロックシリンダ	CBM2	複動片ロッド	XC13A, XC13Cのみ対応可		
CG1	エアシリンダ	CG1-Z	複動片ロッド	トラニオン形は除く	③ P.378~
	両ロッド形	CG1W-Z	複動両ロッド	トラニオン形は除く	
	ロッド回り止め形	CG1K-Z	複動片ロッド	トラニオン形は除く	
	ダイレクトマウント形	CG1R-Z	複動片ロッド	エアクッション付は除く	
	エンドロックシリンダ	CBG1	複動片ロッド	XC13Aのみ対応可	
MGG	ガイド付シリンダ	MGG	複動形		④ P.668~
MGC	ガイド付シリンダ	MGC	複動形		④ P.708~

### 型式表示方法

CDM2 標準型式表示方法を表示 - XC13A

CDG1 標準型式表示方法を表示 - XC13A

※取付支持金具でCDG1シリーズのトラニオン形は取付不可となります。

#### レール取付方向

XC13A	ポートを上にした場合 ロッドより見て右側取付
※2※3 XC13B	ロッドより見て左側取付
※1※2 XC13C	ロッドより見て下側取付

- ※1 CDG1にはありません
- ※2 CBG1にはありません
- ※3 CBM2にはありません

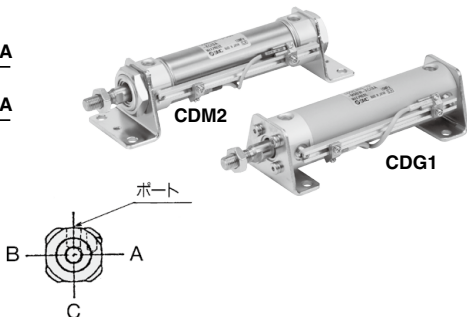

### CDM2適用オートスイッチ

レール取付形	無接点	D-F7□型、D-F7□V型、D-F7BA型、D-F79F型、D-F79W型、 D-F7□WV型、D-J79型、D-J79C型、D-J79W型
	有接点	D-A9□・A9□V型、D-A7・A8型、D-A7□H・A80H型、 D-A73C・A80C型、D-A79W型
オートスイッチ仕様	オートスイッチ単体の詳細仕様につきましてはP.1289~1383をご参照ください。	

### CDG1適用オートスイッチ

レール取付形	無接点	D-M9□・M9□V型、D-M9□W・M9□WV型、 D-M9□A・M9□AV型、 D-F7□型、D-F7□V型、D-F7BA型、D-F79F型、D-F79W型、 D-F7□WV型、D-J79型、D-J79C型、D-J79W型
	有接点	D-A7・A8型、D-A7□H・A80H型、D-A73C・A80C型、D-A79W型
オートスイッチ仕様	オートスイッチ単体の詳細仕様につきましてはP.1289~1383をご参照ください。	

# 共通仕様品オーダーメイド -XC13:オートスイッチレール取付形



## 25 オートスイッチレール取付形

表示記号

**-XC13**

### オートスイッチ適正取付位置(ストロークエンド検出時)および取付高さ

#### CDM2 シリーズ

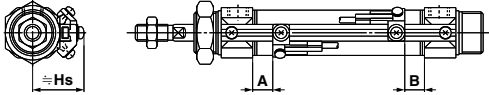

#### オートスイッチ適正取付位置

(mm)

オートスイッチ 型式	D-F7□/F79F/F7□V D-J79/J79C D-F7□W/J79W/F7□WV D-F7BA/F7BAV D-A72/A7□H/A80H D-A73C/A80C		D-F7NT		D-A9□ D-A9□V D-A79W		D-A7□ D-A80	
	A	B	A	B	A	B	A	B
20	8(5.5)	7(4.5)	13(10.5)	12(9.5)	5(2.5)	4(1.5)	7.5(5)	6.5(4)
25	8(5.5)	7(4.5)	13(10.5)	12(9.5)	5(2.5)	4(1.5)	7.5(5)	6.5(4)
32	9(6.5)	8(5.5)	14(11.5)	13(10.5)	6(3.5)	5(2.5)	8.5(6)	7.5(5)
40	15	13	19	18	12	10	14.5	12.5

注1) ( )内数値は、エアクッション付の場合の設定位置です。  
 注2) 実際の設定においては、オートスイッチの作動を確認のうえ、調整願います。  
 注3) オートスイッチの設定位置および取付高さ以外の寸法につきましては、CM2シリーズ標準形をご参照ください。

#### オートスイッチ取付高さ

(mm)

D-F7□/F79F D-J79/F7NT	D-F7□V D-F7□WV D-F7BAV	D-J79C	D-A7□ D-A80	D-A73C D-A80C	D-A79W
Hs	Hs	Hs	Hs	Hs	Hs
23.5	26	29	22.5	29.5	25
26.5	29	32	25.5	32.5	28
30	32.5	35.5	29	35	31.5
34	36.5	39.5	33	40	35.5

### オートスイッチ取付可能最小ストローク

(mm)

オートスイッチ 型式	オートスイッチ取付数		
	1ヶ付	2ヶ付 同一面	nヶ付(n:オートスイッチ数) 同一面
D-F7□V D-J79C	5	5	10+10(n-2) (n=4, 6...) <sup>注</sup>
D-F7□ D-J79	5	5	15+15(n-2) (n=4, 6...) <sup>注</sup>
D-F7□WV D-F7BAV D-A79W	10	15	10+15(n-2) (n=4, 6...) <sup>注</sup>
D-F7□W/J79W D-F7BA D-F79F/F7NT	10	15	15+20(n-2) (n=4, 6...) <sup>注</sup>
D-A9□ D-A9□V	5	10	10+15(n-2) (n=4, 6...) <sup>注</sup>
D-A7□/A80 D-A7□H/A80H D-A73C/A80C	5	10	15+10(n-2) (n=4, 6...) <sup>注</sup>
D-A7□H D-A80H	5	10	15+15(n-2) (n=4, 6...) <sup>注</sup>

注) nが奇数の場合は、1つ上の偶数を用いて計算してください。  
 ただし、偶数の最小値は4となりますので、nが1~3の場合は、4で計算してください。

### オートスイッチ取付金具/部品品番

オートスイッチ型式	チューブ内径(mm)
	D-A9□/A9□V

注1) D-A9□(V)を追加される場合は、CDQ2シリーズ(φ12~φ25)用のオートスイッチ取付金具BQ-1およびBQ2-012をセットで別途手配願います。  
 左記D-A9□(V)型およびD-F7BA(V)型以外のオートスイッチを追加される場合は、オートスイッチ取付金具BQ-1を別途手配願います。  
 注2) D-F7BA(V)型オートスイッチを追加される場合は、SUSピセットBBA2を別途手配願います。

### 動作範囲

(mm)

オートスイッチ型式	チューブ内径			
	20	25	32	40
D-F7□/F79F/F7□V D-J79/J79C D-F7□W/J79W/F7□WV D-F7BA/F7BAV D-F7NTL	3.5	3.5	4	3.5
D-A9□/D-A9□V	5.5	6	6.5	6.5
D-A7□/A80 D-A7□H/A80H D-A73C/A80C D-A79W	7.5	8	8.5	8.5

※応差を含めためやすであり、保証するものではありません。(ばらつき±30%程度)  
 周囲の環境により大きく変化する場合があります。



# 共通仕様品オーダーメイド -XC13:オートスイッチレール取付形



## 25 オートスイッチレール取付形

表示記号

**-XC13**

オートスイッチ適正取付位置(ストロークエンド検出時)および取付高さ

CDG1 シリーズ

CDG1R シリーズ  
(ø20~ø63)

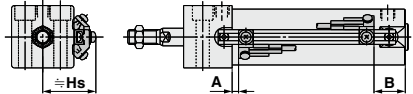
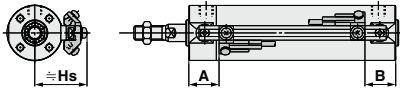

オートスイッチ適正取付位置(ストロークエンド検出時)

適用シリンダシリーズ: **CDG1-XC13**

(mm)

オートスイッチ 型式 チューブ 内径	D-M9□/D-M9□V D-M9□W/D-M9□WV D-M9□A/D-M9□AV		D-F7□/F79F□V D-J79/J79C D-F7□W/J79W/F79WV		D-F7BA/F7ABV D-A72/A7H/A80H D-A73C/A80C		D-F7NT		D-A7□ D-A80		D-A79W	
	A	B	A	B	A	B	A	B	A	B	A	B
20	31.5	22.5(30.5)	30.5	21.5(29.5)	35.5	26.5(34.5)	30	21(29)	27.5	18.5(26.5)		
25	31	23(31)	30	22(30)	35	27(35)	29.5	21.5(29.5)	27	19(27)		
32	32.5	23.5(31.5)	31.5	22.5(30.5)	36.5	27.5(35.5)	31	22(30)	28.5	19.5(27.5)		
40	37.5	25.5(34.5)	36.5	24.5(33.5)	41.5	29.5(38.5)	36	24(33)	33.5	21.5(30.5)		
50	44.5	30.5(42.5)	43.5	29.5(41.5)	49	34.5(46.5)	43	29(41)	40.5	26.5(38.5)		
63	43	32(44)	42	31(43)	47	36(48)	41.5	30.5(42.5)	39	28(40)		
80	56	37(51)	55	36(50)	60	41(55)	54.5	35.5(49.5)	52	33(47)		
100	55	38(52)	54	37(51)	59	42(56)	53.5	36.5(50.5)	51	34(48)		

注1) ( )内数値は、ロングストロークの場合の設定位置です。

注2) 実際の設定においては、オートスイッチの作動状態をご確認のうえ、調整願います。

オートスイッチ適正取付位置(ストロークエンド検出時)

適用シリンダシリーズ: **CDG1R-XC13**

(mm)

オートスイッチ 型式 チューブ 内径	D-M9□/D-M9□V D-M9□W/D-M9□WV D-M9□A/D-M9□AV		D-F7□/F79F□V D-J79/J79C D-F7□W/J79W/F79WV		D-F7BA/F7ABV D-A72/A7H/A80H D-A73C/A80C		D-F7NT		D-A7□ D-A80		D-A79W	
	A	B	A	B	A	B	A	B	A	B	A	B
20	10.5	22.5	9.5	21.5	14.5	26.5	9	21	6.5	18.5		
25	10	23	9	22	14	27	8.5	21.5	6	19		
32	11.5	23.5	10.5	22.5	15.5	27.5	10	22	7.5	19.5		
40	16.5	25.5	15.5	24.5	20.5	29.5	15	24	12.5	21.5		
50	18.5	30.5	17.5	29.5	22.5	34.5	17	29	14.5	26.5		
63	17	32	16	31	21	36	15.5	30.5	13	28		

注) 実際の設定においては、オートスイッチの作動状態をご確認のうえ、調整願います。

オートスイッチ適正取付位置/適用シリンダシリーズ: **CDBG1-XC13** (mm)

ロック 位置 チューブ 内径	H (ヘッド側)		R (ロッド側)		W (両側)	
	A	B <sup>注2)</sup>	A	B	A	B <sup>注2)</sup>
20	+0	+12	+11	+0	+11	+12
25	+0.5	+11.5	+11.5	-0.5	+11.5	+11.5
32	+0	+10	+10	+0	+10	+10
40	+0	+14	+9	+0	+9	+14
50	+0	+17	+12	+0	+12	+17
63	+1.5	+15.5	+13.5	-1.5	+13.5	+15.5
80	-1.5	+23.5	+14.5	+1.5	+14.5	+23.5
100	-0.5	+23.5	+15.5	+0.5	+15.5	+22.5

注1) エンドロッキングシリンダの場合、CG1-XC13の表に上記数値を加算した数値になります。

注2) ヘッド側、両側ロッキングの場合のB値は、CG1-XC13:ロングストロークの値に加算願います。

注3) 実際の設定位置においては、オートスイッチの作動状態をご確認のうえ、調整願います。

注4) オートスイッチの設定位置および取付高さ以外の寸法につきましては、CDBG1シリーズ標準形をご参照ください。

オートスイッチ取付高さ

(mm)

オートスイッチ 型式 チューブ 内径	D-M9□/M9□V D-M9□W/M9□WV D-F7□/F79F D-J79/F7NT D-F7□W/J79W/F79WV		D-F7□V D-F7□WV D-F7BAV	D-J79C	D-A7□ D-A80	D-A73C D-A80C	D-A79W
	Hs	Hs	Hs	Hs	Hs	Hs	Hs
20	26.5	29	32	25.5	32.5	28	
25	29	31.5	34.5	28	35	30.5	
32	32.5	35	38	31.5	38.5	34	
40	36.5	39	42	35.5	42.5	38	
50	42	44.5	47.5	41	48	43.5	
63	49	51.5	54.5	48	55	50.5	
80	59	61.5	64.5	58	65	60.5	
100	69.5	72	75	68.5	75.5	71	

# 共通仕様品オーダーメイド -XC13:オートスイッチレール取付形



## 25 オートスイッチレール取付形

表示記号  
**-XC13**

### 型式表示方法

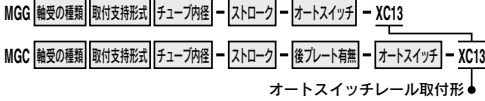

### MGG/MGC適用オートスイッチ

レール取付形	無接点	D-M9□・M9□V型、D-M9□W・M9□WV型、 D-M9□A・M9□AV型、 D-F7□型、D-F7□V型、D-F78A型、D-F79F型、D-F79W型、 D-F7□WV型、D-J79型、D-J79C型、D-J79W型
	有接点	D-A7・A8型、D-A7□H・A8□H型、D-A73C・A80C型、D-A79W型
オートスイッチ仕様		オートスイッチ単体の詳細仕様につきましてはP.1289~1383をご参照ください。

### 外形寸法図 (下記以外の寸法は標準形と同一)

#### MGG シリーズ

φ20~φ50

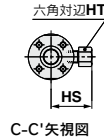
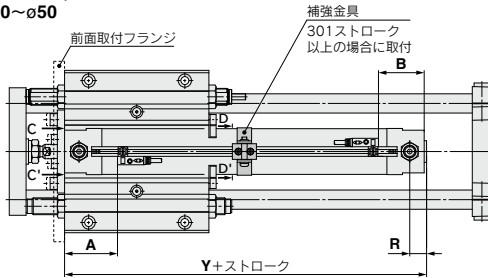

C-C' 矢視図

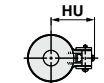

D-D' 矢視図

#### MGGシリーズ

(mm)

チューブ内径 (mm)	R	Y	HS	HT	HU
20	14	99	28.5	14	30.7
25	14	99	31	14	33.2
32	14	101	34.5	14	36.5
40	15	109	39	14	41
50	16	124	49.5	17	46.2
63	16	139	56.5	17	53.2
80	23	165	75.5	23	62.2
100	23	165	86	26	72.7

#### φ63~φ100

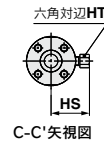
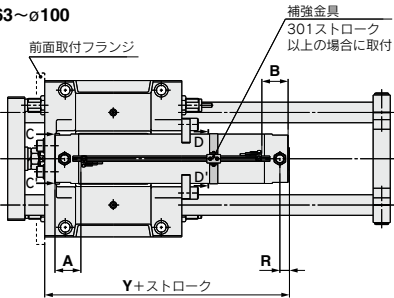

C-C' 矢視図

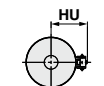

D-D' 矢視図

#### MGCシリーズ

(mm)

チューブ内径 (mm)	R	Y	HS	HT	HU
20	14	99	26	7	30.7
25	14	99	28.5	7	33.2
32	14	101	34.5	14	36.5
40	15	109	39	14	41
50	16	124	49.5	17	46.2

#### MGC シリーズ

φ20~φ50

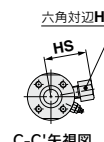
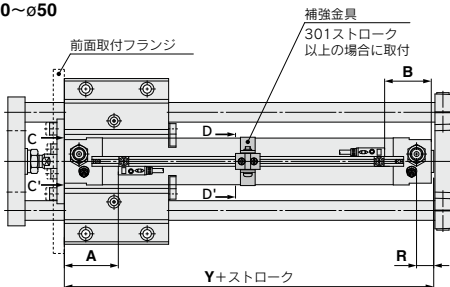

C-C' 矢視図

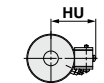

D-D' 矢視図

# 共通仕様品オーダーメイド -XC13:オートスイッチレール取付形



表示記号

## 25 オートスイッチレール取付形

**-XC13**

### オートスイッチ適正取付位置(ストロークエンド検出時)および取付高さ

オートスイッチ適正取付位置/適用シリンダシリーズ:MGG・MGC (mm) オートスイッチ取付高さ (mm)

オートスイッチ型式 適用チューブ内径	D-M9□/M9□V D-M9□W/M9□WV D-M9□A/M9□AV		D-F7□/F79F/F7□V D-J79/J79C D-F7□W/J79W/F7□WV D-F7BA/F7BAV D-A72□H/A80H D-A73C/A80C		D-F7NT		D-A7□ D-A80		D-A79W		D-M9□/M9□V D-M9□W/M9□WV D-M9□A/M9□AV D-F7□/F79F D-J79/F7NT D-F7□W/J79W/F7BA		D-F7□V D-F7□WV D-F7BAV	D-J79C	D-A7□ D-A80	D-A73C D-A80C	D-A79W
	A	B	A	B	A	B	A	B	A	B	Hs	Hs	Hs	Hs	Hs	Hs	Hs
	20	45.5	39.5	43	37	48	42	42.5	36.5	40	34	26.5	29	31	26.5	32.5	30
25	45.5	39.5	43	37	48	42	42.5	36.5	40	34	29	31.5	33.5	29	35	32.5	
32	46.5	40.5	44	38	49	43	43.5	37.5	41	35	32.5	34.5	36.5	32	38.5	35.5	
40	51.5	43.5	49	41	54	46	48.5	40.5	46	38	37	39	41	36.5	43	40	
50	58.5	51.5	56	49	61	54	55.5	48.5	53	46	42	44.5	46.5	42	48	45.5	
63	58.5	51.5	56	49	61	54	55.5	48.5	53	46	49	51.5	53.5	49	55	52.5	
80	68.5	61.5	66	59	71	64	65.5	58.5	63	56	58	60.5	62.5	58	64	61.5	
100	68.5	61.5	66	59	71	64	65.5	58.5	63	56	69	71	73	68.5	74.5	72	

注1) 実際の設定においては、オートスイッチの動作を確認のうえ、調整願います。

注2) オートスイッチの設定位置および取付高さ以外の寸法につきましては、MGG・MGCシリーズ標準形をご参照ください。

### オートスイッチ取付可能最小ストローク/CDG1・MGG・MGC

オートスイッチ型式	オートスイッチ取付数 (mm)		
	1ヶ付	2ヶ付 同一面	nヶ付(n:オートスイッチ数) 同一面
D-M9□/M9□V D-F7□V D-J79C	5	5	10+10(n-2) (n=4,6,...)注
D-M9□WV D-M9□AV D-F7□WV D-F7BAV D-A79W	10	15	10+15(n-2) (n=4,6,...)注
D-M9□W D-M9□A	10	15	15+15(n-2) (n=4,6,...)注
D-F7□ D-J79	5	5	15+15(n-2) (n=4,6,...)注
D-F7□W/J79W D-F7BA D-F79F/F7NT	10	15	15+20(n-2) (n=4,6,...)注
D-A7□/A80 D-A7□H/A80H D-A73C/A80C	5	10	15+10(n-2) (n=4,6,...)注
D-A7□H D-A80H	5	10	15+15(n-2) (n=4,6,...)注

注) nが奇数の場合は、1つ上の偶数を用いて計算してください。

ただし、偶数の最小値は4となりますので、nが1~3の場合は、4で計算してください。

### 動作範囲/CDG1・MGG・MGC

オートスイッチ型式	チューブ内径 (mm)							
	20	25	32	40	50	63	80	100
D-M9□/M9□V D-M9□W/M9□WV D-M9□A/M9□AV	4	4	5	4	5.5	6.5	7.5	7
D-F7□/F79F/F7□V D-J79/J79C D-F7□W/J79W/F7□WV D-F7BA/F7BAV D-F7NT	4.5	4	4.5	5	5	6	6	6
D-A7□/A80 D-A7□H/A80H D-A73C/A80C	9	9	10	11	11	13.5	13	13.5
D-A79W	11	11	13	14	14	16.5	16	16.5

※応差を含めたためやすであり、保証するものではありません。(はらつき±30%程度)周囲の環境により大きく変化する場合があります。

### オートスイッチ取付金具/部品番/CDG1・MGG・MGC

オートスイッチ型式	チューブ内径(mm)
	ø20~ø100
D-M9□/M9□V D-M9□W/M9□WV	BQ2-012
D-A9□A/A9□AV	BQ2-012S

注1) D-M9□(V), M9□W(V)型を追加される場合は、CDQ2シリーズ(ø12~ø25)用のオートスイッチ取付金具BQ-1およびBQ2-012をセットで別途手配願います。  
左記D-M9□□□型およびD-F7BA(V)型以外のオートスイッチを追加される場合は、オートスイッチ取付金具BQ-1を別途手配願います。

注2) D-M9□A(V)型を追加される場合は、SUSビスセットBBA2およびBQ2-012Sをセットで別途手配願います。  
D-F7BA(V)型オートスイッチを追加される場合は、SUSビスセットBBA2を別途手配願います。